







-  Merkezi Sistem
-  3 Geçişli
-  Alev Dönüşümlü
-  Otomatik Isı Kontrollü
-  Yüksek Verimli

## 3 GEÇİŞLİ KATI YAKITLI MERKEZİ SİSTEM KALORİFER KAZANLARI



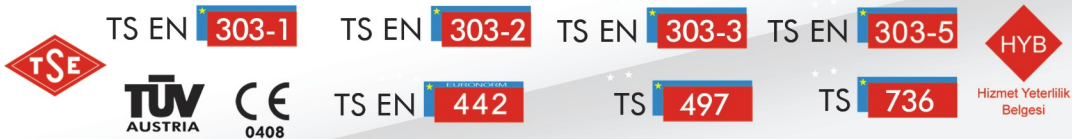
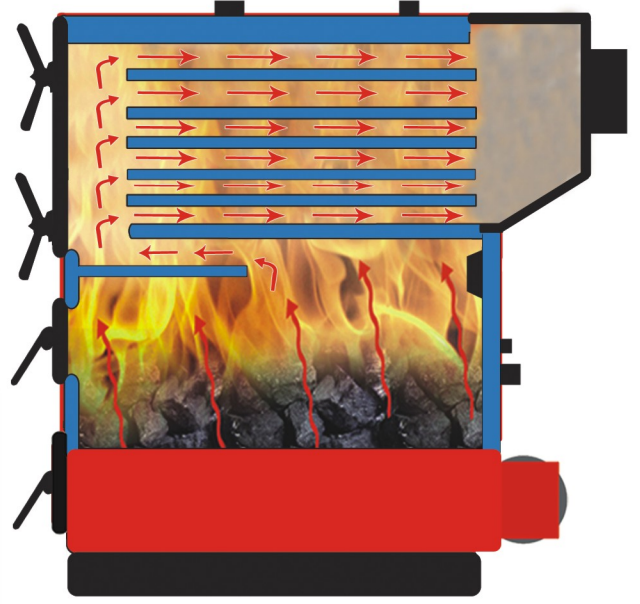

3 GEÇİŞLİ MODEL

**• Yeni Sistem**

3 geçişli alev dönüşüm sistemi ile benzerlerinden ayrılan Emtaş katı yakıtlı kalorifer kazanları üstün teknoloji ile TS EN 303-5 ve TS 497 standartlarına uygun olarak her türlü katı yakıtı yakabilecek şekilde üretilmiştir.

**• Enerji Tasarrufu**

Otomatik ısı kontrol sistemiyle, istenilen derecede çalışma ve durma sağlanır. Tam dijital kontrol panosu ile yanma sağlayan hava, hassas bir şekilde ayarlanır ve kazan istenen derecede kontrollü bir şekilde ısıtmaya devam eder. Böylece ortamda istenilen ısı derecesi sabit tutulur. Yakıt bittiğinde ise sistem otomatik olarak kapanır.

**• Yüksek verim**

Emtaş 3 geçişli katı yakıtlı merkezi sistem kalorifer kazanları, 3 geçişli alev dönüşüm sistemi ile alevin kazan içerisinde 3 kez döndürülmesi gerçekleştirilerek, alevin daha uzun süre kazan içerisinde tutar ve atmosfere çıkan gaz sıcaklığı iyice düşürülür. Böylece kullanılan yakıttan maksimum verim alınır.

**• Tam Yanma**

Yanma haznesine fan yardımı ile alttan ve sekonder hava kanalı ile üstten hava gönderilir. Kazan içerisinde hava ve gaz sirkülasyonunu dengeleyen bu sistemde yakıtın kontrollü bir şekilde temiz ve tam yanması sağlanmıştır.

**• Güvence**

Emtaş katı yakıtlı kalorifer kazanları, her türlü konut ve işyerinin ısınma ihtiyacını gidermek için üretilmiş olup üstün özellikleri ile güvenli ve ekonomik bir ısınmayı sunmaktadır. Ürünlerimiz TSE ve CE belgeli olup 2 yıl garantilidir.

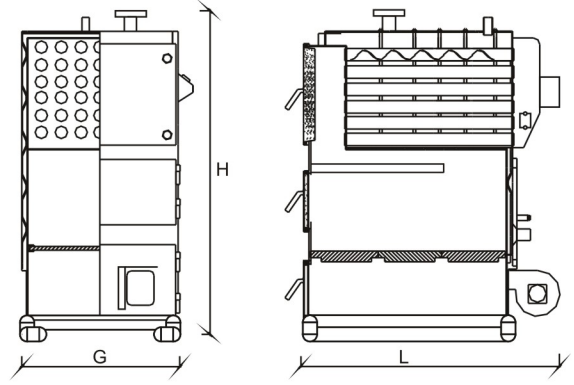

TİP	KAPASİTE		G (mm)	L (mm)	H (mm)	Baca Çapı (mm)	Kazan Gidiş Dönüş	İmbisat Gidiş Dönüş	İşletme Basıncı (Bar)
	Kcal/h	Kw							
EK3G-120	120.000	140	830	1300	1630	210	2"	1"	3
EK3G-140	140.000	163	830	1400	1630	210	2"	1"	3
EK3G-160	160.000	186	730	1400	1630	270	2"	1"	3
EK3G-180	180.000	210	830	1400	1910	270	DN 65	1 1/2"	3
EK3G-200	200.000	233	830	1690	1910	270	DN 65	1 1/2"	3
EK3G-250	250.000	291	940	1850	1910	270	DN 80	1 1/2"	3
EK3G-300	300.000	349	940	2150	2020	270	DN 80	1 1/2"	3
EK3G-350	350.000	407	1040	2250	2020	330	DN 80	2"	3
EK3G-400	400.000	466	1140	2400	2020	330	DN 80	2"	3
EK3G-450	450.000	525	1120	2600	2020	330	DN 100	2"	3
EK3G-500	500.000	581	1240	2600	2020	350	DN 100	2"	3
EK3G-600	600.000	698	1340	2750	2020	350	DN 125	2"	3
EK3G-700	700.000	814	1440	2850	2020	400	DN 125	2"	3
EK3G-800	800.000	930	1540	2950	2020	400	DN 125	2"	3
EK3G-900	900.000	1048	1640	3050	2020	450	DN 125	2"	3
EK3G-1000	1.000.000	1164	1740	3150	2020	450	DN 125	2"	3

• Ölçülerde değişiklik yapma hakkımız saklıdır.

**Emtaş Panel Radyatör ve Isı San. Tic. Ltd. Şti.**  
**Fabrika: Eğirdir karayolu üzeri 4. km. 32200 ISPARTA**  
**Telefon: +90 246 224 13 53 - 3 Hat**  
**Faks : +90 246 224 19 70 www.emtaspan.com**

Yetkili Satıcı